

**ASUS®**

**VU279CFE sorozatú  
LCD-monitor**

*Útmutató*

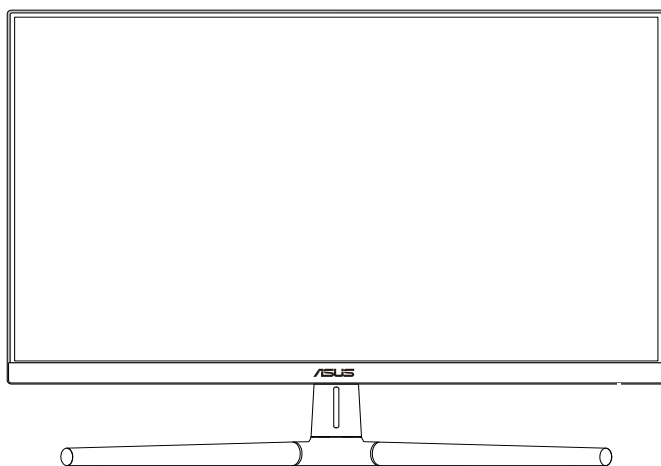

**HDMI™**  
HIGH-DEFINITION MULTIMEDIA INTERFACE

Első kiadás

2023. Június

**Copyright © 2023 ASUSTeK COMPUTER INC. Minden jog fenntartva!**

Az ASUSTeK COMPUTER INC. („ASUS”) előzetes írásos engedélye nélkül ennek a kiadványnak, illetve a benne leírt termékeknek vagy szoftvernek, semmilyen részletét nem szabad sokszorozítani, továbbítani, átírni, adatfeldolgozó rendszerben tárolni, bármilyen nyelvre lefordítani, legyen az bármilyen formában vagy eszközzel, kivéve a vásárlói dokumentációt tartalékmásolat készítése céljából.

A termékgarancia, illetve szolgáltatás nem kerül meghosszabbításra, ha: (1) a terméket megjavítják, módosítják vagy átalakítják, kivéve ha az ilyen javítást, módosítást vagy átalakítást az ASUS írásban jóváhagyta; vagy (2) a termék sorozatszámát olvashatatlanná teszik vagy hiányzik.

AZ ASUS A KÉZIKÖNYVET „ÖNMAGÁBAN” BOCSÁTJA RENDELKEZÉSRE, BÁRMILYEN KIFEJEZETT VAGY BELEÉRTETT JÓTÁLLÁS NÉLKÜL, TARTALMAZVA, DE NEM KORLÁTOZÓDVA PUSZTÁN AZ ELADHATÓSÁGBAN LÉVŐ JÓTÁLLÁSRA, ILLETVE MEGHATÁROZOTT CÉLRA VALÓ ALKALMASSÁGRA. AZ ASUS, ILLETVE ANNAK IGAZGATÓI, TISZTSÉGVISELŐI, ALKALMAZOTTAI VAGY MEGBÍZOTTAI SEMMILYEN ESETBEN NEM TARTOZNAK FELELŐSSÉGGEL SEMMILYEN OLYAN KÖZVETLEN, KÖZVETETT, ESETI, KÜLÖNLEGES VAGY KÖVETKEZMÉNYES KÁRÉRT (SEM KÁRTÉRÍTÉSSEL AZ ELMARADT NYERESÉG, ELMARADT BEVÉTEL, ADATVESZTÉS VAGY ÜZEMKIESÉS OKOZTA KÁRÉRT), AMELY A KÉZIKÖNYV VAGY TERMÉK HIÁNYOSSÁGÁBÓL VAGY HIBÁJÁBÓL ERED, AKKOR IS, HA AZ ASUS-T TÁJÉKOZTATTÁK AZ ILYEN KÁROK LEHETŐSÉGÉRŐL.

A JELEN KÉZIKÖNYVBEN SZEREPLŐ MŰSZAKI ADATOKAT ÉS INFORMÁCIÓT KIZÁRÓLAG TÁJÉKOZTATÁS CÉLJÁBÓL BIZTOSÍTUNK, ÉS ELŐZETES BEJELENTÉS NÉLKÜL, BÁRMIKOR MEGVÁLTOZHATNAK. NEM ÉRTELMEZHETŐK TOVÁBBÁ AZ ASUS ELKÖTELEZETTSÉGÉNEK. AZ ASUS NEM VÁLLAL SEMMINEMŰ FELELŐSSÉGET A KÉZIKÖNYVBEN ELŐFORDULÓ HIBÁKÉRT VAGY PONTATLAN INFORMÁCIÓKÉRT, A BENNE LEÍRT TERMÉKEKET ÉS SZOFTVERT IS BELEÉRTVE.

A jelen kézikönyvben szereplő termékek és cégnevek az adott cégek bejegyzett védjegyei vagy szerzői tulajdona lehetnek vagy sem, és használatuk kizárólag azonosítás vagy magyarázat céljából történik a tulajdonos javára, mindennemű jogsértés szándéka nélkül.

# Tartalom

Tartalom.....	iii
Megjegyzések.....	iv
TCO-tanúsítással .....	vi
A biztonságos üzemeltetéssel kapcsolatos információk .....	vii
Gondozás és tisztítás .....	viii
Visszavételi szolgáltatások.....	ix
Termékinformáció EU-s energiacímke számára .....	ix

## 1. Fejezet: A termék bemutatása

1.1	Üdvözljük!.....	1-1
1.2	A csomag tartalma .....	1-1
1.3	A monitor bemutatása .....	1-2
1.3.1	Előlnézet .....	1-2
1.3.2	Hátulnézet.....	1-4

## 2. Fejezet Beállítás

2.1.	A monitorkar/-talp összeszerelése .....	2-1
2.2.	A kar/talapzat leszerelése (VESA fal konzolhoz).....	2-2
2.3.	A monitor beállítása.....	2-3
2.4.	A kábelek csatlakoztatása.....	2-4
2.5.	A monitor bekapcsolása.....	2-5

## 3. Fejezet Általános instrukciók

3.1	OSD (képernyőn megjelenő) menü .....	3-1
3.1.1	Útmutató a beállításhoz .....	3-1
3.1.2.	Az OSD funkciók bemutatása .....	3-2
3.2	Műszaki adatok összefoglalása .....	3-10
3.3	Külső méretek .....	3-12
3.4.	Hibaelhárítás (GYIK) .....	3-13
3.5.	Támogatott üzemmódok.....	3-14

# Megjegyzések

## A Federal Communications Commission nyilatkozata

Az eszköz megfelel az FCC-előírások 15. fejezetében meghatározott határértékeknek. A működtetésnek az alábbi két feltétele van:

- A készülék nem okozhat káros interferenciát, és
- Az eszköznek minden zavart el kell viselnie, ideértve az olyan interferenciát is, amely nem kívánt működést eredményezhet.

Az elvégzett tesztek eredményei alapján kijelenthető, hogy a készülék az FCC szabályainak 15. szakasza alapján megfelel a B osztályú digitális berendezésekkel szemben támasztott követelményeknek.

E határértékek úgy vannak tervezve, hogy lakásban történő telepítés esetén megfelelő védelmet nyújtsanak a káros interferencia ellen.

Ez a készülék rádiófrekvenciás energiát használ és sugároz ki, ez azt amennyiben nem az utasításoknak megfelelően történik a telepítése és használata, úgy a rádiófrekvenciás kommunikációt zavarhatja. Arra azonban nincs garancia, hogy egy speciális telepítésben nem lép fel interferencia. Ha ez a berendezés káros interferenciát okoz a rádió- vagy televízióvetélben, amely a berendezés ki- és bekapcsolásával állapítható meg, bátorítjuk a felhasználót, hogy próbálja meg korrigálni az interferenciát a következő intézkedések egyikével vagy többjével:

- Irányítsa másfelé vagy helyezze át a vevőantennát.
- Növelje a berendezés és a vevő közötti távolságot.
- Csatlakoztassa a berendezést a vevőkészülék által használttól eltérő fázisra.
- Kérje a kereskedő vagy egy tapasztalt rádió-/TV-szerelő segítségét.



Az FCC-szabályok betartása érdekében a monitor és a grafikus kártya csatlakoztatásakor árnyékolt kábeleket kell használni. A megfelelőségért felelős fél kifejezett jóváhagyása nélkül végrehajtott módosítások és változtatások érvényteleníthetik a felhasználó azon jogosultságát, hogy a berendezést működtesse.

## ENERGY STAR megfelelőségű termék



Az ENERGY STAR az Egyesült Államok Környezetvédelmi Ügynökségének és az Egyesült Államok Energiaügyi Minisztériumának közös programja, amely mindannyiunknak segít a takarékoskodásban és a környezetvédelemben az energiahatékony termékek és gyakorlatok révén.

Minden ENERGY STAR logóval ellátott ASUS termék megfelel az ENERGY STAR szabványnak, és az energiagazdálkodási funkció alapértelmezésben engedélyezett van. A monitor és a számítógép automatikusan kikapcsol 10, illetve 30 perc felhasználói téltenség után. A számítógép felébresztéséhez kattintson az egérrel, vagy nyomja meg bármelyik gombot a billentyűzeten.

Az energiagazdálkodásról és annak környezetre gyakorolt pozitív hatásairól részletes információkat a <http://www.energystar.gov/powermanagement> weblapon talál. A közös ENERGY STAR programról pedig a <http://www.energystar.gov> oldalon talál részletes információkat.



MEGJEGYZÉS: Az Energy Star NEM támogatott FreeDOS és Linux alapú operációs rendszereken.

## A Kanadai Távközlési Minisztérium nyilatkozata

Ez a digitális berendezés nem haladja meg a digitális berendezésekből származó rádiófrekvenciás zaj tekintetében a B osztályra vonatkozó határértékeket a Kanadai Hírközlési Minisztérium Rádiófrekvenciás Szabályozása értelmében.

Ez a B osztályú digitális berendezés megfelel a kanadai ICES-003-nak.

Ez a B osztályú digitális berendezés megfelel az interferenciát okozó készülékekre vonatkozó kanadai előírások összes követelményének.

Cet appareil numérique de la classe B respecte toutes les exigences du Règlement sur le matériel brouiller du Canada.



## Hardver Alacsony szintű kékfény-megfelelősége

A monitor Alacsony szintű kékfényt kibocsátó panelt alkalmaz és megfelel a TÜV Rheinland (Hardveres megoldás) követelményeinek gyári alapbeállítás/alapértelmezett módban (Előre beállított mód: Standard [Szabványos]).

Csökkenti a kijelző által kibocsátott kék fényt, hogy csökkentse a kék fénynek való kitettség kockázatát.

- A képernyőt 20 – 28 hüvelyk (50 – 70 cm) távolságra helyezze el, kissé szemmagasság alatt.
- A szándékos pislogás rendszeres időközönként segít csökkenteni a szemmegeőrtetést a képernyő előtt töltött hosszabb idő után.
- Kétóránként rendszeresen tartson 20 perces szünetet.
- Időnként tekintsen el a monitorképernyőről és összpontosítson egy távoli tárgyra legalább 20 másodpercen át, amikor szünetet tart.
- Amikor szünetet tart, nyújtózkodjon, hogy enyhítse a fáradtságot vagy az esetleges fájdalmat.

## Villódzásmentes technológia

A monitor villódzásmentes technológiát alkalmaz, ami megszünteti a látható villódzást, kényelmes megtekintési élményt nyújt és megelőzi a szemmegeőrtetést és -fáradtságot a felhasználóknál.

# TCO-tanúsítással

A third-party certification according to ISO 14024



Toward sustainable IT products

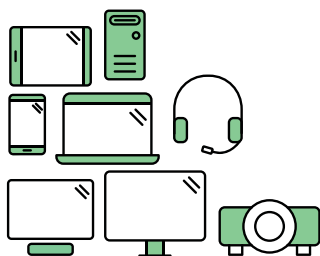

## Say hello to a more sustainable product

IT products are associated with a wide range of sustainability risks throughout their life cycle. Human rights violations are common in the factories. Harmful substances are used both in products and their manufacture. Products can often have a short lifespan because of poor ergonomics, low quality and when they are not able to be repaired or upgraded.

**This product is a better choice.** It meets all the criteria in TCO Certified, the world's most comprehensive sustainability certification for IT products. Thank you for making a responsible product choice, that help drive progress towards a more sustainable future!

Criteria in TCO Certified have a life-cycle perspective and balance environmental and social responsibility. Conformity is verified by independent and approved verifiers that specialize in IT products, social responsibility or other sustainability issues. Verification is done both before and after the certificate is issued, covering the entire validity period. The process also includes ensuring that corrective actions are implemented in all cases of factory non-conformities. And last but not least, to make sure that the certification and independent verification is accurate, both TCO Certified and the verifiers are reviewed regularly.

### Want to know more?

Read information about TCO Certified, full criteria documents, news and updates at [tcocertified.com](https://www.tcocertified.com). On the website you'll also find our Product Finder, which presents a complete, searchable listing of certified products.

# A biztonságos üzemeltetéssel kapcsolatos információk

- Mielőtt üzembe helyezné a monitort, figyelmesen olvassa el a csomagban mellékelt dokumentációt.
- A tűz és áramütés veszélyének elkerülése érdekében, soha ne tegyék ki a monitort eső vagy nedvesség hatásának.
- Ne próbálja felnyitni a monitor burkolatát. A monitor belsejében uralkodó veszélyes nagyfeszültség súlyos testi sérülést okozhat.
- Ha a tápegység elromlik, ne kísérelje meg saját maga megjavítani. Forduljon szakemberhez vagy a termék viszonteladóójához.
- A termék használata előtt győződjön meg az összes kábel megfelelő csatlakoztatásáról és a tápkábel épségéről. Ha sérülést tapasztal, azonnal vegye fel a kapcsolatot a termék értékesítőjével.
- A készülékház hátulján és tetején lévő rések és nyílások a szellőzést segítik. Ne zárja el a szellőzőnyílásokat. Soha ne helyezze a terméket fűtőtest vagy hőforrás közelébe vagy fölé helyezni, hacsak megfelelő szellőzést nem biztosítanak.
- A monitort csak a címkén feltüntetett feszültséggel szabad üzemeltetni. Ha nem biztos a rendelkezésre álló feszültséget illetően, lépjen kapcsolatba a kereskedővel vagy a helyi áramszolgáltatóval.
- A helyi szabványnak megfelelő tápdugót használjon.
- Ne terhelje túl az elosztókat vagy hosszabbítókat. A túlterhelés tüzet vagy áramütést okozhat.
- Óvja a portól, magas páratartalomtól és a szélsőséges hőmérséklettől. Ne helyezze a monitort olyan helyre, ahol vizes lehet. A monitort stabil felületre állítsa.
- Villámzás esetén, illetve ha a készüléket hosszabb ideig nem használják, húzza ki az elektromos kábelét. Ezzel megvédi a monitort az áramingadozásoktól.
- Ne dugjon semmiféle idegen tárgyat, illetve öntsön folyadékot a monitor burkolatán lévő résekbe.
- A megfelelő működés érdekében a monitort kizárólag UL minősítéssel rendelkező számítógéppel használja, amely megfelelően konfigurált aljzatokkal rendelkezik és 100 - 240 V jelzéssel van ellátva.
- Földeléssel ellátott konnektorba csatlakoztatott tápkábelrel.
- Ha olyan problémát tapasztal a monitorral kapcsolatban, amelyet nem tud megoldani, kérjük lépjen kapcsolatba szerviz szakemberrel vagy a kiskereskedővel.
- A hangerő-szabályzó, valamint a hangszín-szabályzó középső helyzettől eltérő beállítása növelheti a fül-/fejhallgató kimeneti feszültségét, és ezáltal a hangnyomás szintjét.



Az áthúzott kukát ábrázoló szimbólum azt jelzi, hogy a termék (elektromos, elektronikus berendezés és higanyt tartalmazó gombelem) nem helyezhető a háztartási hulladékok közé. Kérjük, ellenőrizze a helyi előírásokat az elektronikus termékek leselejtezését illetően.

## AEEE yönetmeliğine uygundur

### Gondozás és tisztítás

- Mielőtt felemelné vagy áthelyezné a monitort, tanácsos leválasztani róla a tápkábelt és a jelkábeleket. Alkalmazza a megfelelő emelési technikát a monitor elhelyezésénél. A monitor emelése vagy hordozása alkalmával mindig a szélénél fogja meg. Ne emelje meg a kijelzőt a talpánál vagy a tápkábelnél fogva.
- Tisztítás. Kapcsolja ki a monitort és húzza ki a hálózati tápkábelt. A monitort nem szőszőlő, puha kendővel tisztítsa. A nehezen eltávolítható szennyeződésekhez híg szappanoldattal enyhén megnedvesített kendőt használjon.
- Kerülje az alkoholt vagy acetont tartalmazó tisztítószer használatát. A monitor tisztításához való tisztítószer használjon. Soha ne permetezze a tisztítószer közvetlenül a képernyőpanelre, mert a monitor belsejébe csöpöghet és áramütést okozhat.

### A következő jelenségek NEM a monitor meghibásodásának jelei:

- Az asztalhoz felhasznált háttértől függően kissé egyenetlen lehet a képernyő fényereje.
- Ha a kijelző ugyanazt a képet jeleníti meg órákig, annak utóképe a képernyőn maradhat, miután új képre vált. A képernyő lassan helyreáll, vagy az Üzemkapcsoló megnyomásával néhány órára kikapcsolhatja a monitort.
- Ha a képernyő fekete lesz vagy villog, illetve ha nem működik többé, a javítás érdekében lépjen kapcsolatba a forgalmazóval vagy szervizközponttal. Ne kísérelje meg saját maga megjavítani a képernyőt!

### A kézikönyvben felhasznált konvenciók



**FIGYELEM:** Tájékoztatás saját sérülésének elkerülése érdekében, ha feladatot kíván végrehajtani.



**VIGYÁZAT:** Tájékoztatás a részegységek károsodásának elkerülése érdekében, ha feladatot kíván végrehajtani.



**FONTOS:** A feladat végrehajtásához **KÖTELEZŐEN** betartandó utasítás.



**MEGJEGYZÉS:** Típek és hasznos tájékoztatás a feladatok végrehajtásához.



## Hol tájékozódhatom részletesebben

További információkért, illetve termék- vagy szoftverfrissítésekért vegye igénybe az alábbi forrásokat.

### 1. ASUS weboldalak

Az ASUS nemzetközi weboldalai a legfrissebb információkat közlik az ASUS hardver- és szoftvertermékeivel kapcsolatban. Látogassa meg a <http://www.asus.com> weboldalt.

### 2. Opcionális dokumentáció

A termék csomagja opcionális dokumentációt is tartalmazhat, amelyet a kereskedő biztosított. Ezek a dokumentumok nem részei a szabvány csomagoknak.

### 3. A villódzásról

[https://www.asus.com/Microsite/display/eye\\_care\\_technology/](https://www.asus.com/Microsite/display/eye_care_technology/)

## Visszavételi szolgáltatások

Az ASUS újrahasznosítási és visszavételi politikája a környezetvédelem iránti elkötelezettségünk eredménye. Olyan megoldásokban hiszünk, amelyek révén ügyfeleink felelősségteljesen újrahasznosíthatják termékeinket, akkumulátorainkat, egyéb részegységeinket és a csomagoló anyagokat.

A különböző térségekben érvényes, részletes újrahasznosítási információkért látogasson el a <http://csr.asus.com/english/Takeback.htm> weboldalra.

## Termékinformáció EU-s energiacímke számára



VU279CFE

## 1.1 Üdvözljük!

Köszönjük, hogy ASUS® LCD-monitorra választott!

Az ASUS legújabb szélesképernyős LCD-monitorja szélesebb, világosabb kristálytisza képet biztosít, valamint számos szolgáltatást, amelyek fokozzák élményét.

A szolgáltatások élvezetessé és praktikussá teszik a monitor nyújtotta vizuális élményt!

## 1.2 A csomag tartalma

A csomagban a következő tételeket kell tartalmaznia:

- ✓ LCD monitor
- ✓ Monitorkar
- ✓ Monitoralpj
- ✓ Gyors telepítési útmutató
- ✓ Garanciakártya
- ✓ Hálózati tápkábel
- ✓ HDMI-kábel (opcionális)
- ✓ USB C–C kábel (opcionális)
- ✓ L-alakú csavarhúzó (opcionális)
- ✓ 5 csavar



---

Amennyiben a tételek közül bármelyik sérült vagy hiányzik, azonnal lépjen kapcsolatba a forgalmazóval.

---



---

Ha a tápkábel vagy összekötő kábel(ek) cseréjére van szükség, vegye fel a kapcsolatot az ASUS ügyfélszolgálatával.

---



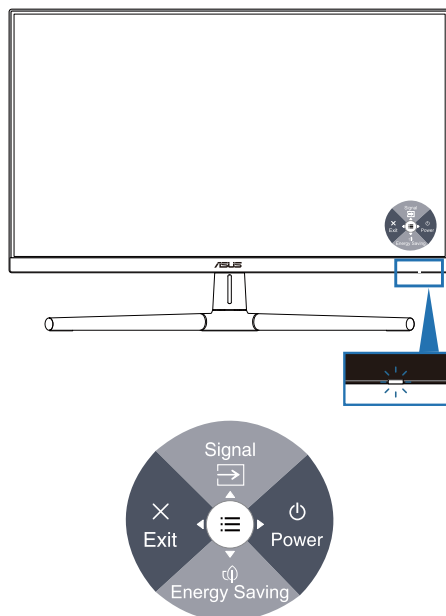

## 1.3 A monitor bemutatása

### 1.3.1 Előnézet



1.  Főkapcsoló (5 irányú) gomb/Működésjelző fény
  - Be- és kikapcsolja a monitort.
  - A gomb megnyomásával és jobbra mozdításával a monitor kikapcsolható.
  - Az alábbi táblázat tartalmazza a bekapcsolt állapotot jelző fény színeinek meghatározását.

Állapot	Leírás
Fehér	Be
Sárga	Készenléti mód
Ki	Ki

2.  1. gyorsgomb
  - Nyomja meg az 5 irányú gombot az OSD-menü megjelenítéséhez, ha az OSD nem látható.
  - Alapértelmezett: Bemenetválasztás
  - A gyorsgomb funkció módosításához lépjen a Parancs > Parancsikon 1 menüre.
3.  2. gyorsgomb
  - Nyomja meg az 5 irányú gombot az OSD-menü megjelenítéséhez, ha az OSD nem látható.
  - Alapértelmezett: Energiatakarékossági gyorsgomb
  - A gyorsgomb funkció módosításához lépjen a Parancs > Parancsikon 2 menüre.
4.  Kilépés gomb (5 irányú):
  - Nyomja meg ezt a gombot az OSD-menü megjelenítéséhez, ha az OSD nem látható.
  - Kilép az OSD-menüből.
5.  Menügomb (5 irányú):
  - Nyomja meg ezt a gombot az OSD-menü megjelenítéséhez, ha az OSD nem látható. Nyomja meg a gombot az OSD-főmenü aktiválásához.
  - Aktiválja a kijelölt OSD menütételt.
  - Növeli/Csökkenti az értékeket, vagy fel/le/balra/jobbra mozgatja a kiválasztott sort.

## 1.3.2 Hátulnézet

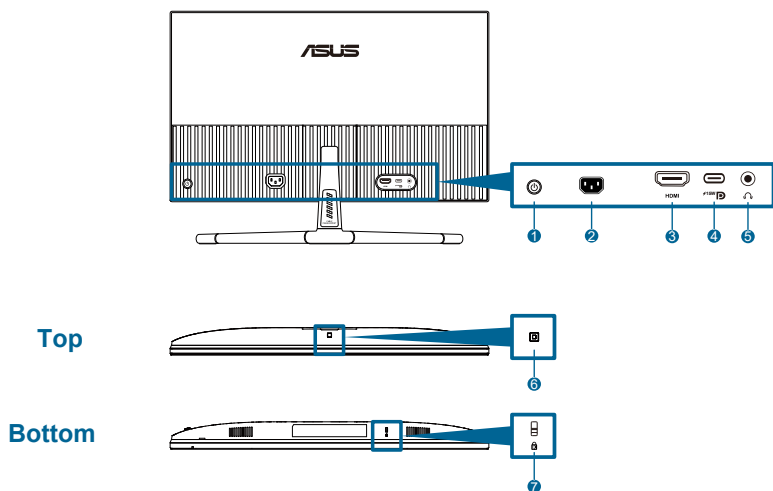

1. **Vezérlő- (5 irányú) gomb.**
2. **AC-IN tápcsatlakozó:** Ide kell csatlakoztatni a hálózati tápkábelt.
3. **HDMI-aljzat:** Ez a csatlakozó HDMI-kompatibilis eszköz csatlakoztatására való.
4. **USB 3.2 Gen 1 Type-C aljzat:** DP ALT mód támogatása.



Az aljzat maximum 15 W tápfeszültséget szolgáltat.

5. **Fülhallgatóaljzat:** Ez az aljzat csak HDMI/USB-C-kábel csatlakoztatása mellett áll rendelkezésre.
6. **Környezeti effektus érzékelő:** A környezeti effektus beállításainak konfigurálására.
7. **Kensington típusú zárat fogadó horony.**



## 2.1. A monitorkar/-talp összeszerelése

A monitortalp összeszerelése:

1. Helyezze a monitort a panellel lefelé egy asztalra, és emelje fel a VESA-fedelet.
2. Helyezze az állványszerelvény karcsuklóját a monitor hátulján lévő rekeszére 4 csavar behelyezésével.
3. Rögzítse a talpat a karhoz a csavarokkal.
4. Zárja be a csavart, ügyelve arra, hogy a horony egy vonalban legyen.
5. A VESA-fedél felhelyezése.



Tanácsos az asztal felületét puha kendővel leteríteni, nehogy megsérüljön a monitor.

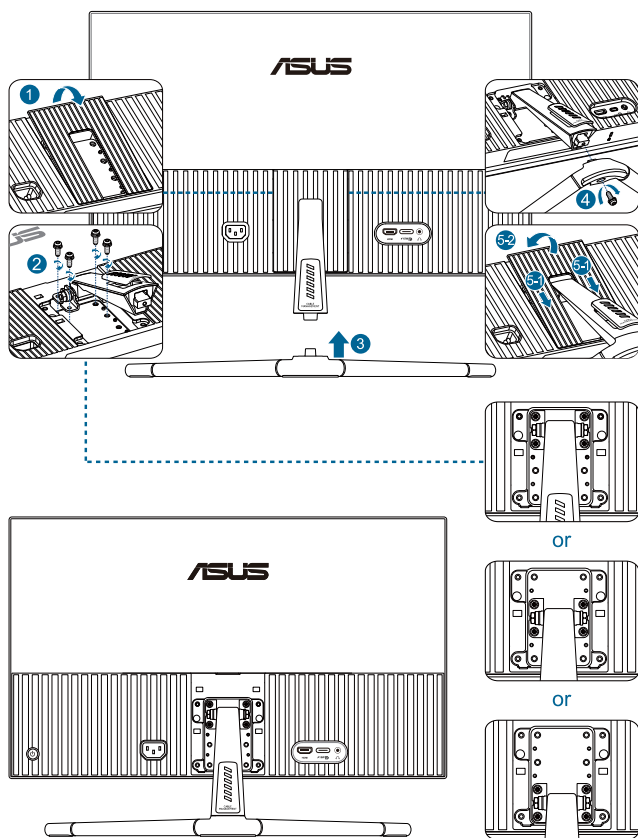

Alapzati csavar mérete: M4 x 12 mm.

## 2.2. A kar/talapatzta leszerelése (VESA falu konzolhoz)

A monitor leszerelhető karját/talapatztaát kifejezetten VESA falu konzollal való használatra tervezték.

A kar/talpa leszerelése:

1. Helyezze a monitort a panellel lefelé egy asztaura, és emelje fel a VESA-fedelelet.
2. A talpból távolítsa el a csavart egy csavarhúzó segítségével.
3. Távolítsa el a talapatztaot.
4. Csavarhúzóval távolítsa el a csavart a pántból, majd távolítsa el a pántot.
5. A VESA-fedél felhelyezése.

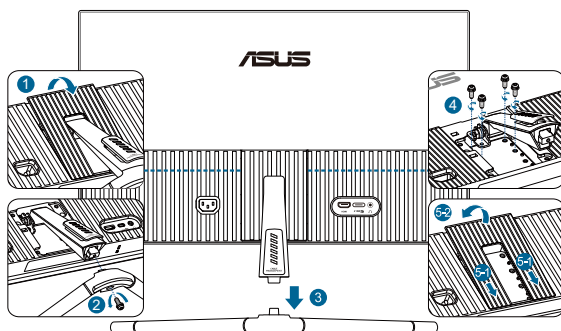

Tanácsos az aszta felületét puha kendővel leteríteni, nehaq megsérüljön a monitor.



- A VESA falu konzolkészlet (75 x 75 mm) külön megvásárolható.
- Csak UL/CSA/GS-listán szereplő, legalább 22,7 kg (50 lb) teherbírású falikkal használható (csavarok mérete: M4 x 12 mm).



## 2.3. A monitor beállítása

- Az optimális nézőszög beállításához tanácsos szemből néznie a monitort, majd a lehető legkényelmesebb állásra beállítania a monitor szögét.
- Fogja meg a talpat, nehogy leessen a monitor, amikor beállítja a szögét.
- Az ajánlott beállítási szög  $+20^\circ$  -és  $-5^\circ$  között van.

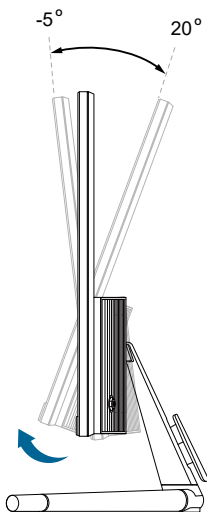

---

A nézőszög beállítása közben normális, ha a monitor kissé rázkódik.

---

## 2.4. A kábelek csatlakoztatása

Csatlakoztassa a kábeleket az alábbi utasítások szerint:

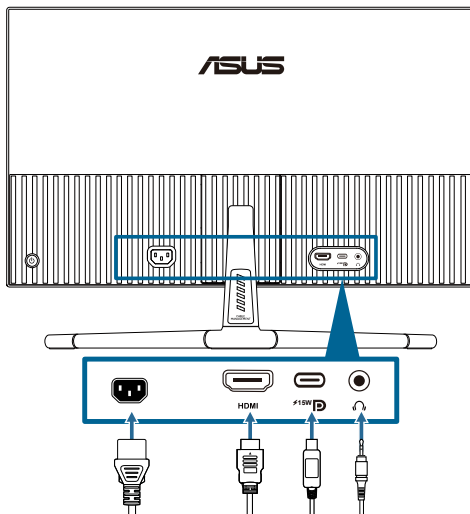

- **A hálózati tápkábel csatlakoztatása:** Csatlakoztassa a tápkábel egyik végét a monitor tápfeszültség bemenetéhez, a másik végét egy hálózati aljzatba.
- **A HDMI/USB-C kábel csatlakoztatásához:**
  - a. Dugja a HDMI/USB-C kábel egyik végét a monitor HDMI/USB-C aljzatába.
  - b. Csatlakoztassa a HDMI/USB-C kábel másik végét a eszköz HDMI/USB-C aljzatához.



Ajánlott USB hitelesítéssel rendelkező „C” típusú kábelt használni. Ha a jelforrás támogatja a DP Alt módot, bármilyen video- és adatjel átvitele lehetséges.

- **Fülhallgató használatához:** csatlakoztassa a dugóval ellátott végét a monitor fülhallgató-csatlakozójához, ha HDMI/USB-C-jelet táplál.





Ha e kábeleket csatlakoztatta, ki tudja választani a kívánt jelet az OSD-menü **Jel** elemében.



Ha a tápkábel vagy összekötő kábel(ek) cseréjére van szükség, vegye fel a kapcsolatot az ASUS ügyfélszolgálatával.

## 2.5. A monitor bekapcsolása

Nyomja meg a főkapcsoló gombot . A bekapcsoló gomb helyét illetően lásd az 1-2. oldalon. A működésjelző fény  fehér színben világít, mutatva a monitor BEKAPCSOLT állapotát.

## 3.1 OSD (képernyőn megjelenő) menü

### 3.1.1 Útmutató a beállításhoz

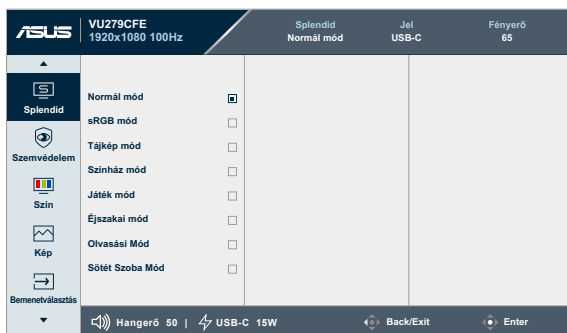

1. Nyomja meg az 5 irányú gombot az OSD-menü megjelenítéséhez.
2. Nyomja meg a ☰ Menü gombot az OSD-menü aktiválásához.
3. Nyomja meg az 5 irányú gombot a képernyőn látható módon a funkciók közötti navigáláshoz. Emelje ki a kívánt funkciót, majd nyomja meg újra az aktiválásához. Ha a funkció almenüvel rendelkezik, mozgassa ismét a gombot felfelé/lefelé az almenüben lévő funkciók közötti navigáláshoz. Emelje ki a kívánt almenü funkciót, majd nyomja meg az aktiválásához.
4. Mozdassa az 5 irányú gombot felfelé/lefelé a kiválasztott funkció beállításainak módosításához.
5. Az OSD-menü bezárásához és a mentéshez mozgassa többször balra az 5 irányú gombot, amíg el nem tűnik az OSD-menü. Ha további funkciókat kíván módosítani, ismétlje meg az 1-4. lépést.

## 3.1.2. Az OSD funkciók bemutatása

### 1. Splendid

Ez a funkció 8 alfunkciót tartalmaz, amelyeket tetszés szerint kiválaszthat. Mindegyik üzemmód Alaphelyzet funkcióval rendelkezik, ami lehetővé teszi saját beállításának megtartását, illetve az alapértelmezett módba történő visszalépést.

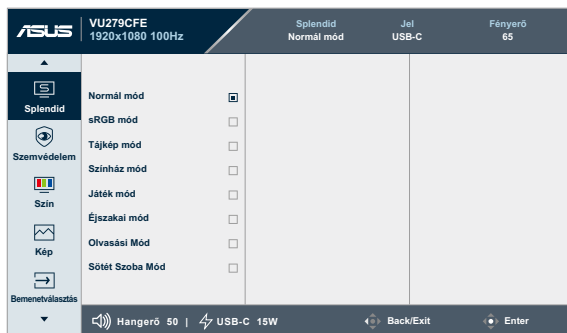

- **Normál mód:** A legjobb választás dokumentumok szerkesztéséhez Splendid-képjavitással.



Az Normál mód üzemmód kielégíti az Energy Star® követelményeit.

- **sRGB mód:** A legjobb választás fotók és grafikus tartalmak számítógépen történő megtekintéséhez.
- **Tájkép mód:** A legjobb választás tájképeket ábrázoló fotók megjelenítéséhez Splendid-képjavitással.
- **Színház mód:** A legjobb választás filmekhez Splendid-képjavitással.
- **Játék mód:** A legjobb választás játékokhoz Splendid-képjavitással.
- **Éjszakai üzemmód:** A legjobb választás sötét jeleneteket tartalmazó játékokhoz vagy filmekhez Splendid-képjavitással.
- **Olvasási Mód:** Ez a legjobb választás könyvek olvasásához.
- **Sötét Szoba Mód:** Ez a legjobb választás gyengén megvilágított helyiségekhez.



- Standard (Normál) módban a következő funkció(k) nem állítható(k) be a felhasználó által: Saturation (Telítettség), Sharpness (Élesség), ASCR.
- sRGB módban a következő funkció(k) nem állítható(k) be a felhasználó által: Brightness (Fényerő), Contrast (Kontraszt), Saturation (Telítettség), Color Temp. (Színhőmérs.), Sharpness (Élesség), ASCR.
- Reading (Olvasás) módban a következő funkció(k) nem állítható(k) be a felhasználó által: Contrast (Kontraszt), Saturation (Telítettség), Color Temp. (Színhőmérs.), ASCR.

## 2. Eye Care (Szemvédelem)

Ebben a funkcióban módosíthatja a beállításokat a szem jobb védelme érdekében.

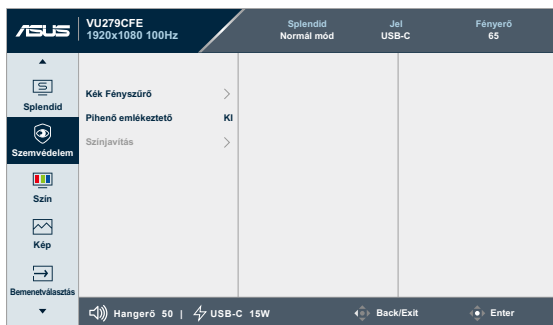

- **Kék Fényszűrő:** Ebben a funkcióban a kék fényszűrő értéke 0 és a maximum között állítható.
  - \* **0:** nincs változás.
  - \* **max.:** Minél magasabb a szint, annál kevesebb kékfény szóródik szét. A Kék Fényszűrő aktiválásakor a Normál mód alapértelmezett beállításai automatikusan importálásra kerülnek. A maximális szinten kívül a fényerőt is beállíthatja a felhasználó. A maximum az optimalizált beállítás. A fényerő funkciót nem állíthatja a felhasználó.



---

A funkció aktiválásához a következőt kell tennie: kapcsolja ki a Környezeti effektus funkciót.

---

A szemmegeőltetés enyhítése érdekében tekintse meg az alábbi információkat:

- Ha több órán keresztül dolgozik, tartson néha szünetet, és töltsön egy kis időt a kijelzőtől távol. A számítógép egy órán át tartó folyamatos használata után egy rövid, legalább 5 perces szünet beiktatása ajánlott. Több kisebb szünet hatékonyabb, mint egy hosszabb szünet.
- A szem megeőltetésének és szárazságának minimalizálása érdekében rendszeres időközönként pihentesse a szemét úgy, hogy távoli tárgyra fókuszál.
- A szemtorna segíthet csökkenteni a szem megeőltetését. Ismétlje gyakran ezeket a gyakorlatokat. Ha a szemmegeőltetés nem múlik el, forduljon orvoshoz. Szemtorna-gyakorlatok: (1) Ismételten nézzen fel és le. (2) Lassan forgassa a szemét. (3) Mozdogassa a szemét átlósan.
- A nagy energiájú kék fény a szem megeőltetését és AMD-t (időskori makuladegenerációt) okozhat. A Kékfény-szűrő (max.) 70%-kal csökkenti a káros kékfényt a CVS (számítógépeslátás-szindróma) megakadályozása érdekében, ha a felhasználó a kékfény-szűrő csúszkáját maximális szintre állítja.

- **Pihenő emlékeztető:** Ez a funkció pihenésre emlékeztet a munkaidő beállításának megfelelően. Ha például 30 perces munkaidőt állít be, akkor a monitor bal felső sarkában 5 másodpercig megjelenik egy emlékeztető, amikor letelik az idő. Az emlékeztető eltüntetéséhez nyomja meg bármelyik gombot.



Ha ez a funkció engedélyezve van, akkor a következő funkciók nem érhetőek el: Splendid Demo Mode, GamePlus és QuickFit.

- **Színjavítás:** A színjavítás beállítási tartománya 0-tól 100-ig terjed.



Ez a funkció nem érhető el sRGB módban Splendid esetén.

### 3. Color (Szín)

A menüben beállíthatja a kívánt színbeállítást.

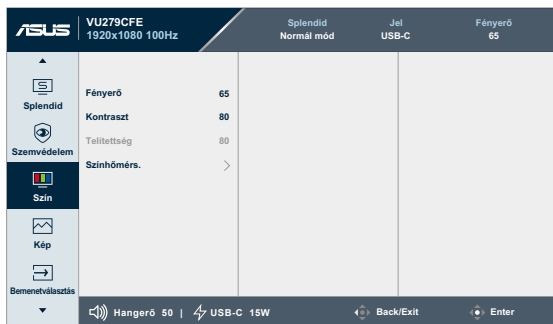

- **Fényerő:** A beállítási tartomány 0-tól 100-ig terjed.



Ez a funkció nem érhető el, ha a Környezeti effektus be van kapcsolva.

- **Kontraszt:** A beállítási tartomány 0-tól 100-ig terjed.
- **Telítettség:** A beállítási tartomány 0-tól 100-ig terjed.
- **Színhőmés.:** Négy üzemmódot tartalmaz: **Hideg, Normál, Meleg** és **Gyógyi beállítás.**

## 4. Image (Kép)

A menüben módosíthatja a képpel kapcsolatos beállítást.

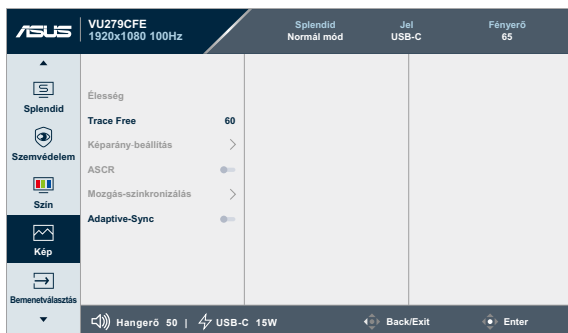

- **Élesség:** A beállítási tartomány 0-tól 100-ig terjed.
- **Trace Free:** Beállítja a monitor válaszidejét.
- **Képarány-beállítás:** Beállítja a képarányt **Teljes** vagy **4:3**.



a 4:3 funkció csak 4:3 formátumú bemeneti jelforrás választása esetében áll rendelkezésre.

- **ASCR:** Az ASCR (ASUS Smart Contrast Ratio - ASUS intelligens kontrasztarány) funkció be-/kikapcsolásához.
- **Mozgás-szinkronizálás:** Tisztább képet nyújt mozgó képek megjelenítésekor. Vegye figyelembe, hogy ez a funkció csak akkor működik, ha a képráfrítási sebesség 75 Hz ~ 100 Hz. Két üzemmódja van: **Normál mód** és **fejlett mód**, amely különböző hatásokat kínál.



- Ha a funkció aktiválva van, akkor a rendszer automatikusan csökkenti a fényerő szintjét.
- Ha az Adaptive-Sync engedélyezett, akkor a Mozgásszinkronizáció funkció kiszűrítve jelenik meg.
- A funkció aktiválásához a következőt kell tennie: kapcsolja ki a Környezeti effektus funkciót.

- **Adaptive-Sync:** Lehetővé teszi, hogy egy AMD FreeSync-támogatással rendelkező grafikus forrás (HDMI) dinamikusan beállítsa a megjelenítés képráfrítási sebességét a jellemző képkockasebesség alapján az energiahatékony, szinte teljesen akadózásmentes és kis késleltetésű kijelzőfrissítés érdekében.



Ez a funkció nem áll rendelkezésre, ha a Motion Sync engedélyezett.



## 5. Input Select (Bemenetválasztás)

Ebben a funkcióban kiválaszthatja a kívánt bemeneti forrást.

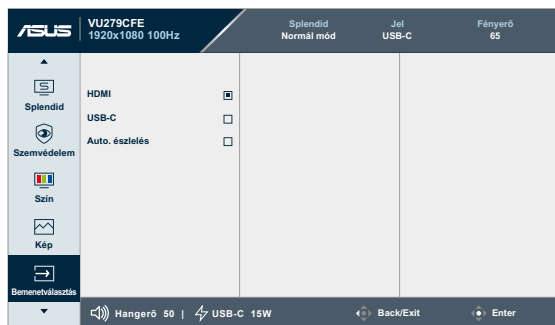

- **Auto. észlelés:** automatikusan felismeri a többi aktív jelet, ha az aktuális bemeneti jel inaktív.

## 6. Settings (Beállítás)

Lehetővé teszi a rendszer beállítását.



- **Splendid Demo Mode:** a Splendid funkció demonstrációját aktiválja.
- **Hang:**
  - \* A **Hangerő** beállítására szolgál 0-tól 100-ig terjedő értékben.
  - \* A hangkimenet **Némítása** vagy **Némításának** megszüntetése.
- **GamePlus:** A GamePlus funkció eszköztárat kínál és jobb játékkörnyezetet biztosít a játékosok számára különböző típusú játékok játszása esetén.
  - \* **Célkereszt:** A különböző célkereszt lehetőségekkel rendelkező célkereszt overlay lehetővé teszi a játékhoz legmegfelelőbb kiválasztását.
  - \* **Időzítő:** Az időzítőt a kijelző bal felső sarkában helyezheti el, így nyomon követheti a játékidőt.
  - \* **FPS-számláló:** Az FPS (frames per second - képkocka per másodperc) számláló megmutatja, milyen simán fut a játék.
  - \* **Megjelenítés igazítása:** A Kijelzőigazítás funkció igazítási segédvonalakat jelenít meg a képernyő négy oldalán, és hasznos, egyszerűen használható eszközként lehetővé teszi, hogy több monitort igazítson egymáshoz.

- **QuickFit:** A dokumentum vagy fotó-elrendezés előnézete próbanyomat készítése nélkül látható a képernyőn.

- \* **Illesztés:** Lehetővé teszi a tervezők és felhasználók számára, hogy a tartalmat és képelrendezést megszervezzék az oldalon és egységes megjelenést és hatást biztosítsanak.

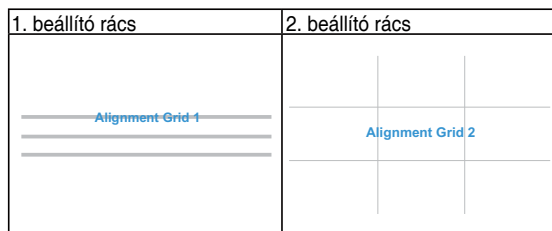

- \* **Papírméret:** A segítségével a felhasználók valós méretben megtekinthetik dokumentumaikat a képernyőn.

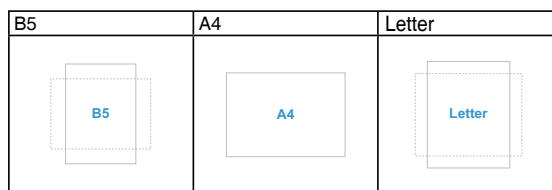

- \* **Fotó:** A különféle valódi fotóméretek lehetővé teszik a fotósok és egyéb felhasználók számára, hogy pontosan megtekinthessék és szerkessék fotóikat valódi méretben a képernyőn.

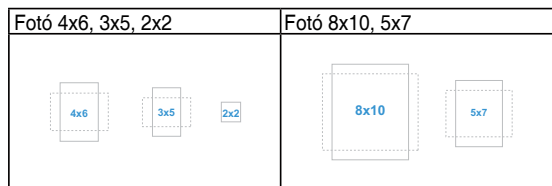

- **Áramtakarékos:** Csökkenti az áramfogyasztást. Az alapértelmezett beállítás a „Deep Level”. Ha a „Deep Level” van kiválasztva, a maximális fényerő érték rögzített, és a Splendid üzemmód „Szabványos üzemmód” értéken van rögzítve.

- **OSD beállítás:**

- \* Az **OSD időkorlát** beállítására 10 és 120 másodperc között.
- \* Letiltja vagy engedélyezi a **DDC/CI** funkciót.
- \* Az OSD háttér átlátszóságát állítja be **Átlátszatlan** és **Átlátszó** közötti tartományban.

- **Nyelv:** Összesen 23 nyelv közül lehet választani, például angol, francia, német, olasz, spanyol, holland, portugál, orosz, cseh, horvát, lengyel, román, magyar, török, egyszerűsített kínai, hagyományos kínai, japán, koreai, thaiföldi, indonéz, perzsa, ukrán, vietnami.
- **Gombzár:** Az összes funkcióbillentyű letiltásához. A billentyűzár funkció be- és kikapcsolásához nyomja le az 5 irányú gombot több mint 5 másodpercig.
- **Információ:** A monitor információit mutatja.
- **Működésjelző:** Be- és kikapcsolhatja a működésjelző LED-et.
- **Környezeti effektus:** A környezeti fény módosításaival szinkronizálja a kijelző fényerejét.



- A funkció aktiválásához a következőt kell tennie: kapcsolja ki a Motion Sync funkciót és állítsa A Kétfényszűrőt 0. szintre.
- Ez a funkció nem érhető el, ha a Környezeti effektus érzékelője letakart állapotban van.

- **Főkapcsoló zár:** A főkapcsoló gomb letiltásához / engedélyezéséhez.
- **Összes alaphelyzetbe:** A „Igen” opció lehetővé teszi a gyári alapbeállítások visszaállítását.

## 7. Parancsikon

Az 1. és 2. gyorsgomb funkcióinak meghatározásához való.

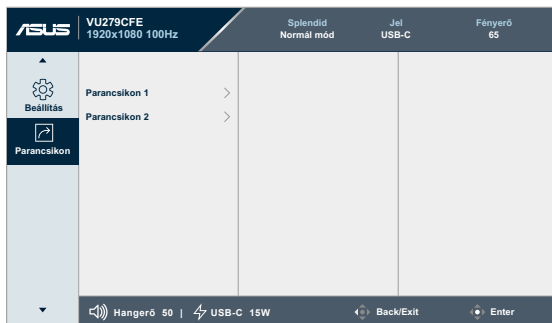

- **Parancsikon 1/Parancsikon 2:** Funkciót választ az 1. és 2. gyorsgomb számára.



Amikor egy bizonyos funkció ki van választva vagy aktiválva van, akkor elképzelhető, hogy a gyorsgomb nem támogatott. A gyorsgombhoz rendelkezésre álló funkciók: Blue Light Filter (Kétfényszűrő), Splendid, Brightness (Fényerő), Contrast (Kontraszt) Input Select (Bemenetválasztás), Színhőmérs., QuickFit, GamePlus, Pihenő emlékeztető, Color Augmentation (Színjavítás), Energy Savbing (Energiatakarékosság).

## 3.2 Műszaki adatok összefoglalása

<b>Panel típusa</b>	TFT LCD
<b>Panelméret</b>	27" (16:9, 68,60 cm) szélesvásznú
<b>Max. felbontás</b>	1920 x 1080
<b>Képpont-méret</b>	0,3114 mm x 0,3114 mm
<b>Fényerő (jellemző)</b>	250 cd/m <sup>2</sup>
<b>Kontrasztarány (jellemző)</b>	1300:1
<b>Látószög (V/F) CR &gt; 10</b>	178°/178°
<b>Megjeleníthető színek száma</b>	16,7 M (RGB 6 bit + Hi-FRC)
<b>Válaszidő:</b>	5 ms (GTG)/1 ms (MPRT)
<b>Színhőmérséklet-kiválasztás</b>	4 színhőmérséklet
<b>Digitális bemenet</b>	HDMI v1.4 x 1, USB-C x 1
<b>Digitális kimenet</b>	Nem
<b>Fülhallgatóaljzat</b>	Igen
<b>Audió bemenet</b>	Nem
<b>Hangszóró (beépített)</b>	Nem
<b>Működésjelző LED</b>	Fehér (Be)/Sárga (Készenlét)
<b>Billentés</b>	+20° ~ -5°
<b>VESA fali tartó</b>	75 x 75 mm
<b>Kensington-zár</b>	Igen
<b>AC bemeneti feszültség</b>	AC: 100~240 V
<b>Áramfogyasztás</b>	Bekapcsolás: 14,7 W**, Készenlétben: ≤ 0,5 W, Kikapcsolás: 0,3 W
<b>Hőmérséklet (Üzemi)</b>	0°C~40°C
<b>Hőmérséklet (Üzemen kívül)</b>	-20°C~+60°C
<b>Méreték (Sz. x Ma. x Mé.) állvány nélkül</b>	611,3 mm x 363,7 mm x 46,5 mm
<b>Méreték (Sz. x Ma. x Mé.) állvánnyal</b>	611,3 mm x 484,5 mm x 202,5 mm (legmagasabb) 611,3 mm x 459,5 mm x 202,5 mm (közép) 611,3 mm x 434,5 mm x 202,5 mm (legalacsonyabb) 690 mm x 138 mm x 431 mm (csomag)
<b>Tömeg (becsült)</b>	4,8 kg (nettó); 4,3 kg (nettó, állvány nélkül); 7,5 kg (bruttó)

<b>Többnyelvű</b>	23 nyelv (angol, francia, német, olasz, spanyol, holland, portugál, orosz, cseh, horvát, lengyel, román, magyar, török, egyszerűsített kínai, hagyományos kínai, japán, koreai, thaiföldi, indonéz, perzsa, ukrán, vietnami)
<b>Tartozékok</b>	Gyors beüzemelési útmutató, garanciakártya, tápkábel, HDMI-kábel (opcionális), USB C–C-kábel (opcionális), L-alakú csavarhúzó (opcionális), 5 csavar
<b>Megfelelés és szabványok</b>	cTUVus, FCC, ICES-3, EPEAT Gold, CB, CE, ErP, WEEE, EU Energy, ISO 9241-307, UkrSEPRO, Ukraine Energy, CU, CCC, CEL, BSMI, RCM, MEPS, VCCI, PSE, PC Recycle, J-MOSS, KC, KCC, KMEPS, Energy Star®, TCO, RoHs, CEC, Windows 10/11 WHQL, TÜV Flicker Free, TÜV Low Blue Light, Vietnam MEPS

**\*A műszaki adatok előzetes értesítés nélkül megváltozhatnak.**

**\*\*Energiafogyasztás bekapcsolt módban, ahogyan az Energy Star 8.0-s verziója meghatározza.**

### 3.3 Külső méretek

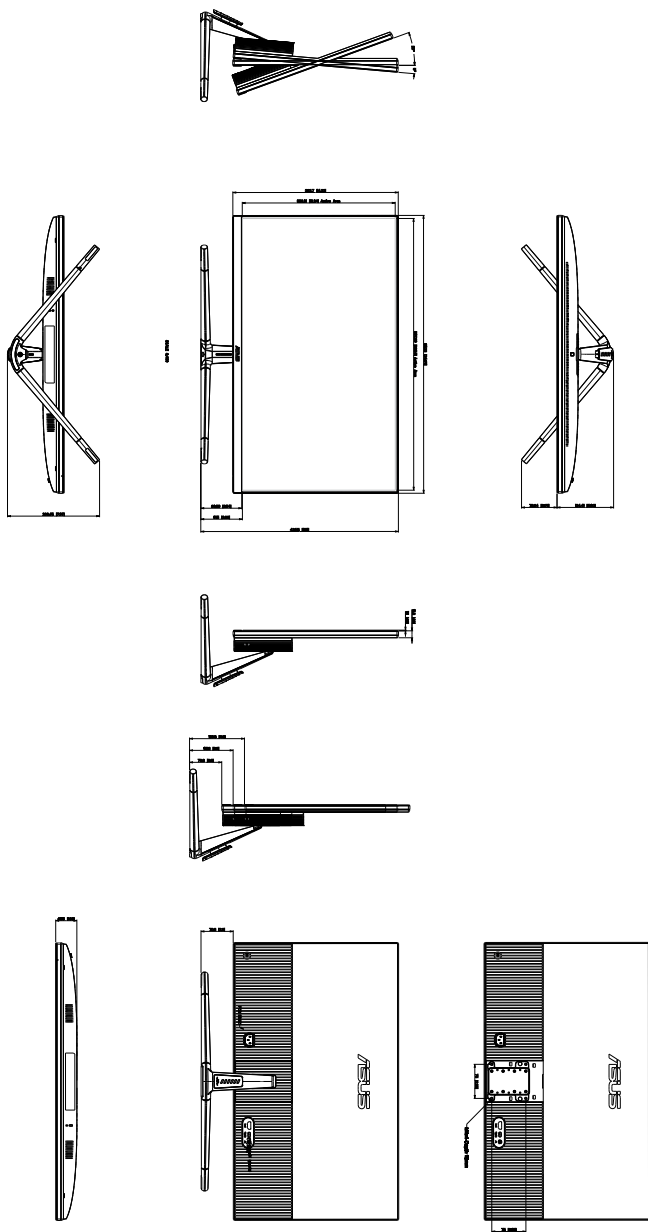

ASUS VU279CFE Outline Dimension  
 \*Unit: mm( inch)

## 3.4. Hibaelhárítás (GYIK)

Probléma	Lehetséges megoldás
A bekapcsolt állapotot jelző LED NEM világít	<ul style="list-style-type: none"><li>• Nyomja meg a  gombot, hogy meggyőződjön, bekapcsolt állapotban van a monitor.</li><li>• Ellenőrizze, hogy megfelelően csatlakozik-e a hálózati tápkábel a monitorhoz, illetve a konnektorhoz.</li><li>• Ellenőrizze, hogy a főkapcsoló BE helyzetben van-e.</li></ul>
A bekapcsolt állapotot jelző LED sárga színnel világít és nincs kép	<ul style="list-style-type: none"><li>• Ellenőrizze, hogy a monitor és a számítógép bekapcsolt állapotban vannak-e.</li><li>• Győződjön meg arról, hogy a jelkábel megfelelően csatlakozik a monitorhoz és a számítógéphez.</li><li>• Ellenőrizze a jelkábelét, és győződjön meg arról, hogy nem görbült el egy érintkező sem.</li><li>• Csatlakoztasson egy másik monitort a számítógéphez, hogy ellenőrizze, megfelelően működik-e az utóbbi.</li></ul>
A kép túl világos vagy túl sötét	<ul style="list-style-type: none"><li>• A kontraszt és a fényerő értékeinek beállítása az OSD menüben.</li></ul>
A kép ugrik vagy szellemképes	<ul style="list-style-type: none"><li>• Győződjön meg arról, hogy a jelkábel megfelelően csatlakozik a monitorhoz és a számítógéphez.</li><li>• Helyezze át az elektromos zavart okozó elektromos berendezéseket.</li></ul>
A kép színe hibás (a fehér nem tűnik fehérnek)	<ul style="list-style-type: none"><li>• Ellenőrizze a jelkábelét, és győződjön meg arról, hogy nem görbült el egy érintkező sem.</li><li>• Az összes visszaállítási műveletet elvégzése az OSD-funkción keresztül.</li><li>• Állítsa be az R/G/B értékeit, vagy válasszon Színhőmérs. az OSD menüben.</li></ul>
Nincs hang vagy túl halk	<ul style="list-style-type: none"><li>• Győződjön meg arról, hogy a HDMI/USB-C -kábel megfelelően csatlakozik a monitorhoz és a számítógéphez.</li><li>• Állítsa be a monitor és a HDMI/USB-C eszköz hangerőbeállításait.</li><li>• Győződjön meg arról, hogy a hangkártya illesztőprogramja megfelelően telepítve és aktiválva van.</li></ul>



## 3.5. Támogatott üzemmódok

Felbontás frekvenciája	Vízszintes frekvencia (kHz)	Függőleges frekvencia (Hz)	Pixel-órajel (MHz)
640 x 480	31,47(N)	59,94(N)	25,18
640 x 480	37,87(N)	72,82(N)	31,5
640 x 480	37,5(N)	75,00(N)	31,5
720 x 400	31,47(N)	70,08(P)	28,32
800 x 600	35,16(P)	56,25(P)	36
800 x 600	37,88(P)	60,32(P)	40
800 x 600	48,08(P)	72,12(P)	50
800 x 600	46,86(P)	75,00(P)	49,5
832 x 624	49,72(P/N)	74,55(P/N)	57,28
848 x 480	31,0(P)	60(P)	33,75
1024 x 768	48,36(N)	60,00(N)	65
1024 x 768	56,476(N)	70,069(N)	75
1024 x 768	60,02(N)	75,00(N)	78,75
1152 x 864	67,5(P/N)	75(P/N)	108
1280 x 720	44,77(N)	60	74,5
1280 x 768	47,8(N)	60(N)	79,5
1280 x 768	60,3(P)	75(P)	102,25
1280 x 800	49,7(N)	60(P)	84,5
1280 x 960	60,00(P)	60,00(N)	108
1280 x 1024	63,98(P)	60,02(P)	108
1280 x 1024	79,98(P)	75,02(P)	135
1366 x 768	47,712(P)	59,79(P)	85,5
1400 x 1050	65,3(N)	60(P)	121,75
1440 x 900	55,94(N)	59,89(P)	106,5
1680 x 1050	65,29(N)	60,00(P)	146,25
1920 x 1080	67,5(P)	60,00(P)	148,5
1920 x 1080	83,925	75	167,85
1920 x 1080	95,54	85	191,08
1920 x 1080	106,875	95	222,3
1920 x 1080	109,004	100	221,28

A „P” / „N” a beérkező H-sync/V-sync (bemeneti időzítés) „Pozitív” / „Negatív” polaritását jelenti.

**Amikor a monitor videó üzemmódban működik (vagyis nem jelenít meg adatokat), akkor a szabványos felbontású videón kívül a következő nagy felbontású üzemmódok használata támogatott.**

<b>Felbontás</b>	<b>Függőleges frekvencia (Hz)</b>
1920 x 1080	50 Hz
	59,94 Hz
	60 Hz
1440 x 480p	59,94 Hz
	60 Hz
1440 x 576p	50 Hz
1280 x 720p	50 Hz
	59,94 Hz
720 x 576p	50 Hz
	59,94 Hz
720 x 480p	60 Hz
	59,94 Hz
640 x 480p (VGA)	59,94 Hz
	60 Hz